

Varenummer: 0102093  
 Beskrivelse: Seeger låsering J 90 DIN 472  
 Fjederstål

## Mål

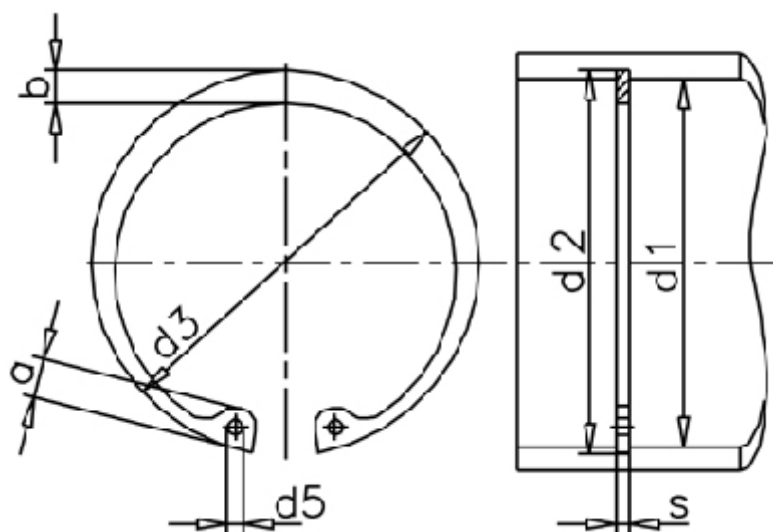

a max	= 8,6	FN kN	= 84.00	t	= 1.75
AN mm <sup>2</sup>	= 504.0	FRg kN	= 31.4	Tang	= ZGJ-3
b	= 7.6	FR kN	= 199.0	tol	= -0.08
Betegnelse	= J 90	g	= 3.0	tol	= +1,30-0,54
d1	= 90	K kN-mm	= 364.0	tol	= +0,35
d2	= 93.5	m min	= 3.15	vægt kg/1000	= 33.00
d3	= 95.50	Nominel træk	= 5.3		
d5 min	= 3.5	s	= 3.00		